

Testeurs hydrauliques

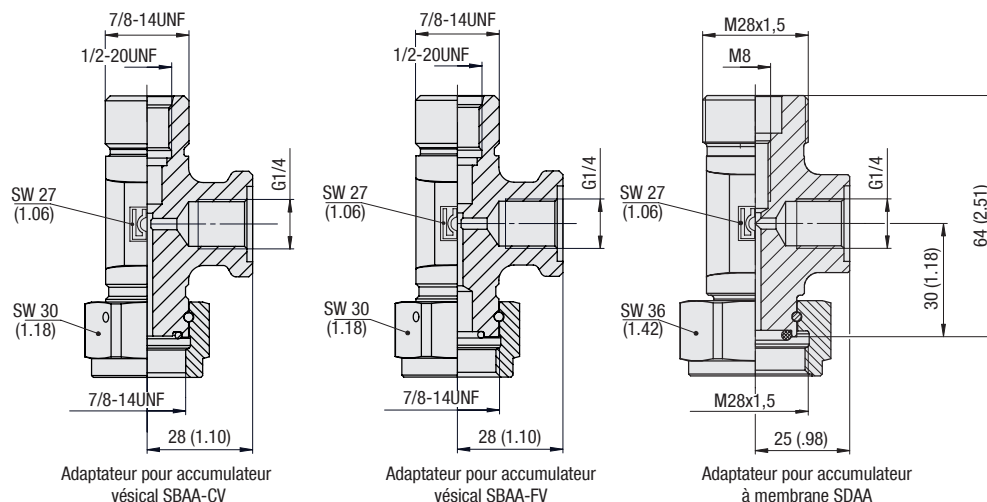

**Testeurs Hydrauliques**  
Adaptateur Pour Accumulateur

## Adaptateur pour accumulateur - Type SBAA / SDAA



### Description du produit

Les accumulateurs à membrane et à vésicule sont des composants importants des systèmes hydrauliques modernes. La surveillance du niveau de pression de l'azote devient de plus en plus importante pour garantir un fonctionnement correct.

L'adaptateur d'accumulateur STAUFF et les capteurs de pression PT-RF permettent au personnel de maintenance de vérifier rapidement et facilement la pression de l'accumulateur sans perte de pression. Les valeurs de pression, les numéros de série, la date et l'heure sont automatiquement enregistrés dans la mémoire du lecteur et peuvent ensuite être lus facilement et commodément sur le PC.

Pour cela, l'adaptateur d'accumulateur est vissé sur le raccord de nitrogène de l'accumulateur et un capteur de pression PT-RF est fixé sur le côté.

### Caractéristiques techniques

- max. Pression : 400 bar / 5801 PSI
- Pression d'éclatement : 1600 bar / 23206 PSI
- Matériau d'étanchéité : NBR (Buna-N®)

### Mise en place

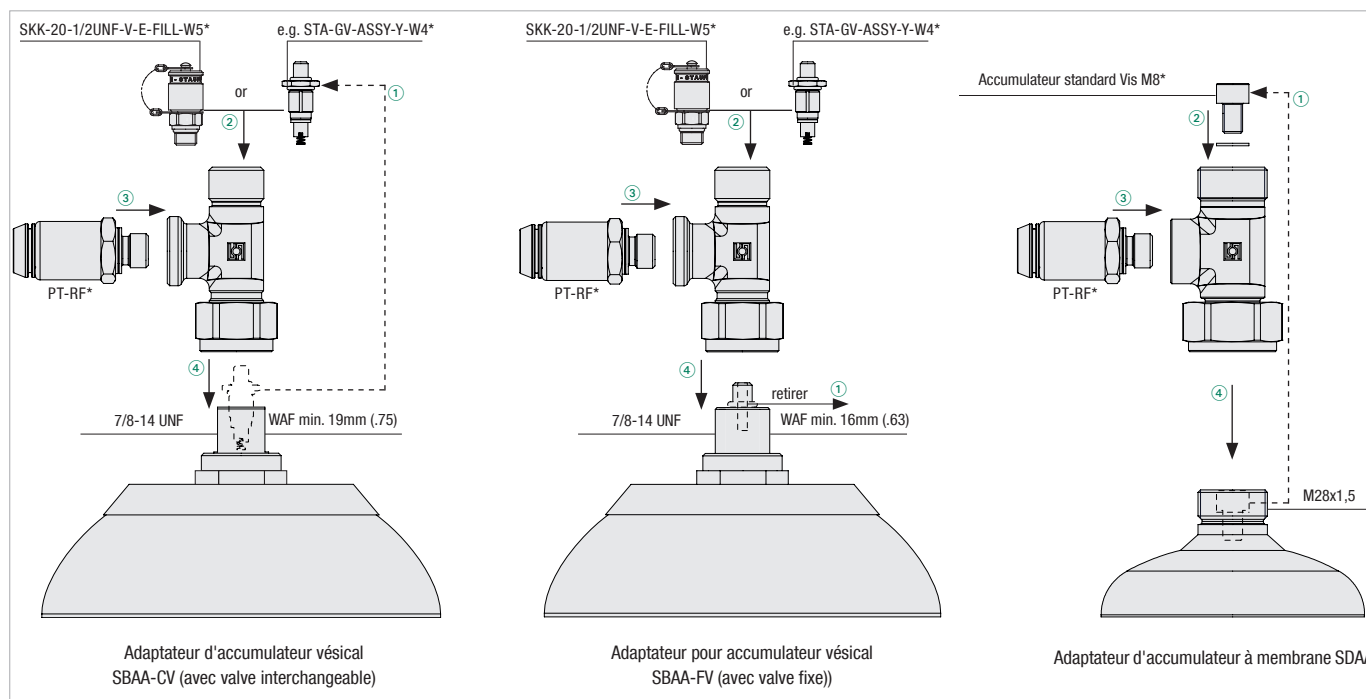

\*non inclus.

### Codes de commande

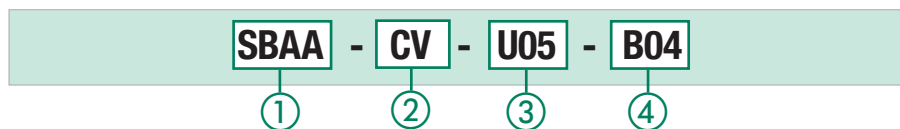

#### ① Type d'adaptateur

Adaptateur pour accumulateur de vésical STAUFF Filetage de connexion 7/8-14UNF **SBAA**  
 Adaptateur d'accumulateur à membrane STAUFF Filetage de raccordement M28x1,5 **SDAA**

#### ② Type d'adaptateur (uniquement pour SBAA)

Pour les accumulateurs avec valve interchangeable (seulement pour SBAA) **CV**  
 Pour les accumulateurs avec valve fixe (seulement pour SBAA) **FV**

#### ③ Filetage du raccordement de la valve

1/2-20UNF (uniquement pour SBAA) **U05**  
 M8 (uniquement pour SDAA) **M08**  
 Autres filetages de connexion disponibles sur demande.

#### ④ Filetage de raccordement du capteur

Filetage de connexion G1/4 **B04**  
 Autres filetages de raccordement disponibles sur demande.



## SDAA

Le SDAA est conçu pour être utilisé avec des accumulateurs à membrane.

Pour utiliser l'adaptateur, il faut retirer la vis M8 de l'accumulateur avec la bague d'étanchéité et la réinsérer dans le raccord supérieur de l'adaptateur. L'adaptateur est fourni avec un joint de remplacement (BD-Ring-U02-W32-B), ce qui permet de remplacer les joints usés ou défectueux.

Le kit de remplissage classique est utilisé pour le remplissage.

## SBAA-CV

Le SBAA-CV est conçu pour être utilisé avec des accumulateurs à vessie dotés de valves interchangeables. La surface de la clé (WAF) sur le raccord de l'accumulateur **ne peut être inférieure à 19 mm / .75 in.**

Pour utiliser l'adaptateur, la valve d'origine doit être dévissée du raccord de l'accumulateur et - si elle est adaptée (filetage extérieur 1/2-20UNF) - réinsérée dans le raccord supérieur de l'adaptateur. Pour le remplissage, on utilise le kit de remplissage classique. Si la soupape d'origine n'a pas de filetage correspondant, il est possible d'utiliser une soupape de gaz par défaut (par exemple STA-GV-ASSY-Y-W4) ou un raccord de test SKK-FILL (SKK-20-1/2UNF-V-E-FILL-W3), qui sont proposés par STAUFF comme accessoires.

## SBAA-FV

Le SBAA-FV est conçu pour être utilisé avec des accumulateurs vésical avec une tête de soupape fixe (7,5 mm/0,29 in). La largeur de la clé (WAF) sur le raccord de l'accumulateur **ne peut être inférieure à 16 mm / .63 in.**

Pour l'utilisation, l'insert de la valve doit être retiré de la tête de la valve pour permettre le remplissage par l'adaptateur. Une nouvelle vanne avec un filetage extérieur 1/2-20UNF doit ensuite être insérée dans le raccord supérieur de l'adaptateur. STAUFF propose une vanne de gaz par défaut assortie (par exemple STA-GV-ASSY-U-W3) ou un raccord de test SKK-FILL (SKK-20-1/2UNF-V-E-FILL-W5).

## Accessoires / Pièces détachées

### Codes de commande

## Accessoires / Pièces détachées

①

### ① Accessoires / Pièces détachées

Etanchéité pour SDAA	BD-Ring-U02-W32-B
Valve à gaz (Type 8V1 - ISO 4570)	STA-GV-ASSY-Y-W4
Connexion Test SKK	SKK-20-1/2UNF-V-E-FILL-W5

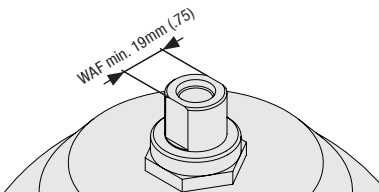
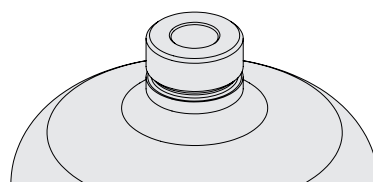

La zone de la clé sur le connecteur de l'accumulateur ne doit pas être inférieure à 19mm / .75in !

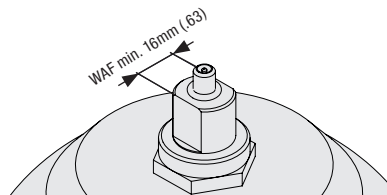

La zone de la clé sur le connecteur de l'accumulateur ne doit pas être inférieure à 16mm / .63in !

## Application



Adaptateur pour accumulateur vésical



Adaptateur d'accumulateur à membrane



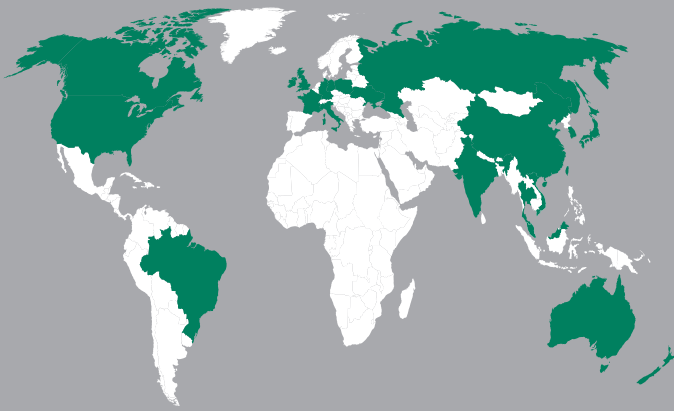

## ALLEMAGNE

Walter Stauffenberg GmbH & Co. KG  
Im Ehrenfeld 4  
58791 Werdohl  
Tel.: +49 2392 91 60  
Fax: +49 2392 91 61 03

Les produits et services STAUFF sont disponibles dans le monde entier par le biais de filiales détenues à 100 % et d'un réseau étroit de distributeurs et de représentants agréés dans toutes les grandes régions industrielles du monde.

Vous trouverez des informations de contact détaillées à l'adresse suivante:

[www.stauff.fr](http://www.stauff.fr)

## AUSTRALIE

STAUFF Corporation Pty Ltd  
Tel.: +61 2 4271 9000  
sales@stauff.com.au

## BRÉSIL

STAUFF Brasil Ltda.  
Tel.: +55 11 47 72 72 00  
stauff@stauffbrasil.com

## CHINE

STAUFF China  
Tel.: +86 21 68 18 70 00  
info@stauff.com.cn

## FRANCE

STAUFF S.A.S.  
Tel.: +33 2 54 50 55 50  
commercial@stauff.com

## INDE

STAUFF India Pvt. Ltd.  
Tel.: +91 20 67 31 4900  
sales@stauffindia.com

## IRLANDE

STAUFF Ireland  
Tel.: +44 28 92 60 69 00  
sales@stauffireland.com

## ITALIE

STAUFF Italia S.r.l.  
Tel.: +39 031 65 84 94  
sales@stauff.it

## CANADA

STAUFF Canada Ltd.  
Tel.: +1 416 282 46 08  
sales@stauffcanada.com

## CORÉE

STAUFF Korea Ltd.  
Tel.: +82 51 266 66 66  
info@stauff.co.kr

## MALAISIE

STAUFF South East Asia Sdn Bhd  
Tel.: +60 3 5637 7888  
sales@stauff.com.my

## NOUVELLE-ZÉLANDE

STAUFF Corporation (NZ) Ltd.  
Tel.: +64 9 912 1530  
sales@stauff.co.nz

## POLOGNE

STAUFF Polska Sp. z o.o.  
Tel.: +48 58 660 11 60  
sales@stauff.pl

## FÉDÉRATION RUSSE

STAUFF LLC  
Tel.: +7 495 276 16 50  
sales@stauff.ru

## THAÏLAND

STAUFF (Thailand) Co., Ltd.  
Tel.: +66 2 721 73 23  
sales@stauff.co.th

## ÉTATS-UNIS

STAUFF Corporation  
Tel.: +1 201 444 78 00  
sales@stauffusa.com

## ROYAUME-UNI

STAUFF UK Ltd.  
Tel.: +44 114 251 85 18  
sales@stauff.co.uk

## VIETNAM

STAUFF Vietnam Ltd.  
Tel.: +84 8 3948 1041  
sales@stauff.com.vn